

6 POLCOS SAROKÁLLVÁNY ÖSSZESZERELÉSI ÚTMUTATÓJA

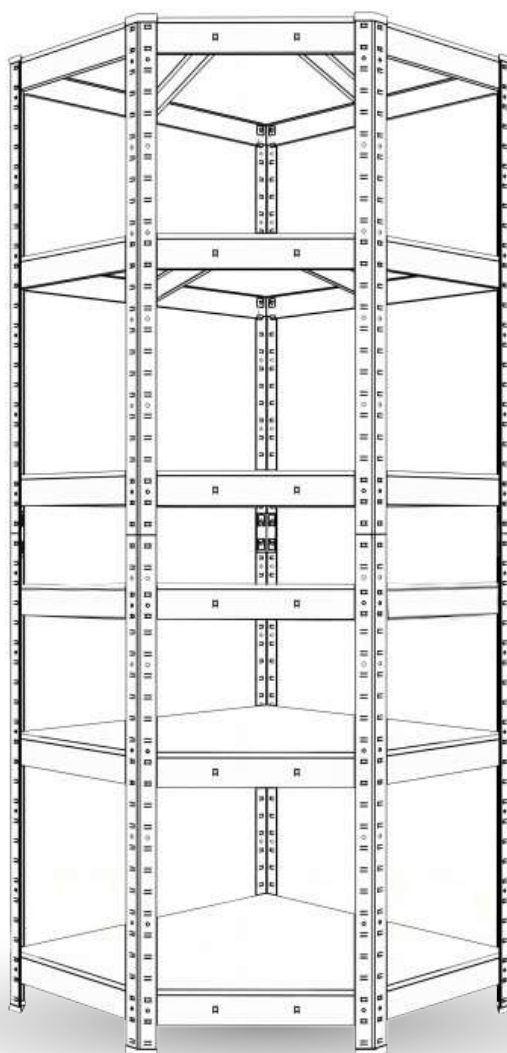

**A SAROKPOLCOT EGY KIS ÜGYESSÉGGEL
MAGAD IS ÖSSZESZERELHETED.**

**A SAROKÁLLVÁNY
ÖSSZESZERELÉSÉHEZ AJÁNLJUK:**

CSAVARHÚZÓ
GUMIKALAPACS

A CSOMAGBAN TALÁLSZ:

- 1 6x LÁBELEMEK 90°
- 2 4x LÁBELEMEK 135°
- 3 12x RÖVID OLDALSÁV
- 4 6x KÖZEPES OLDALSÁV
- 5 12x HOSSZÚ OLDALSÁV
- 6 12x POLICE KÖZÉP MEREVÍTŐ
- 7 6x POLCOK
- 8 3x 90°-OS ÖSSZEKÖTŐK
- 9 2x 135°-OS ÖSSZEKÖTŐK
- 10 6x 90° VÉDŐSAPKÁK
- 11 4x 135° VÉDŐSAPKÁK

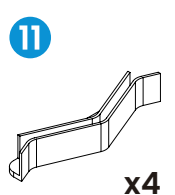
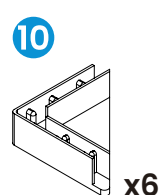
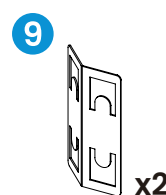
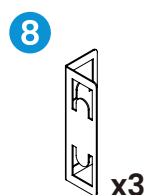
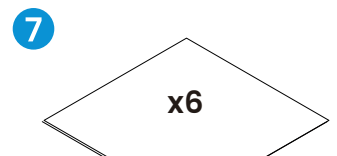
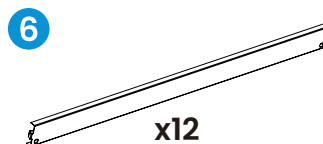
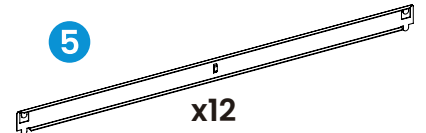
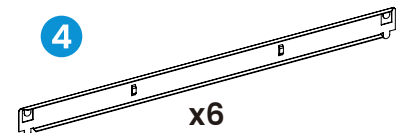
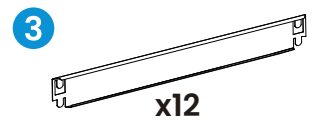

1. LÉPÉS

Először helyezze fel a végzáró sapkákat az oszlopok alsó végeire.

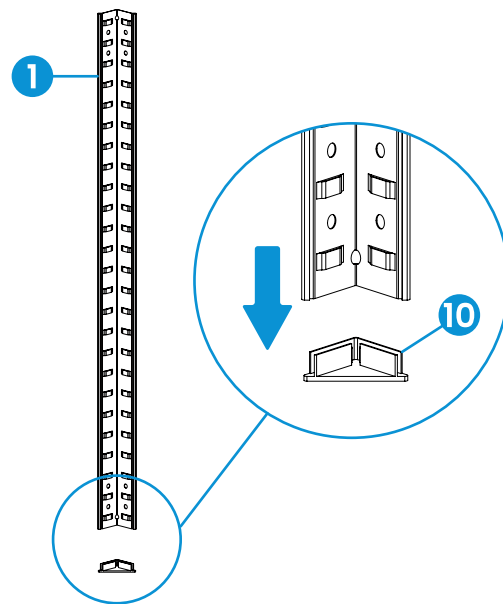

2. LÉPÉS

Támassza a két oszlopot egymás mellé a falhoz, és csatlakoztassa a rövidebb oldalsó síneket úgy, hogy az oldalsó sínek kampóit az oszlopokban lévő szemekbe illeszti. Egy gumikalapáccsal is segíthet magának. Figyeljen arra, hogy az alsó oldalsó lécek legalább 90 mm-rel a talaj fölött legyenek!

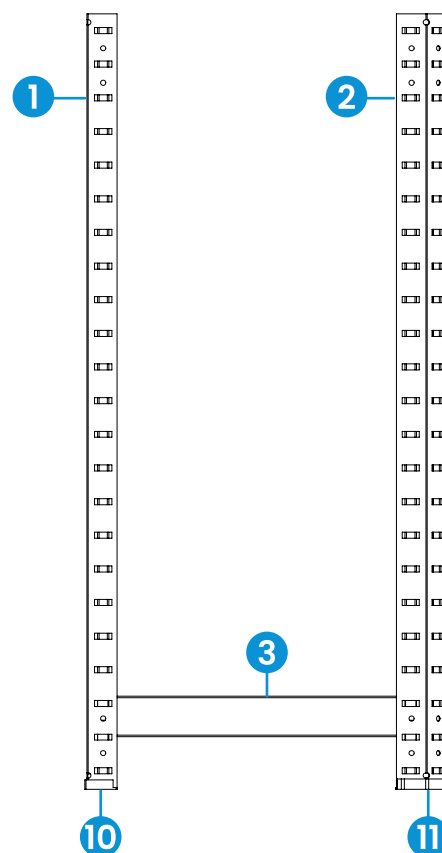

3. LÉPÉS

Ismételje meg ugyanezt a többi oszlop és oldalsó sín esetében, hogy a polc kerületét kialakítsa.

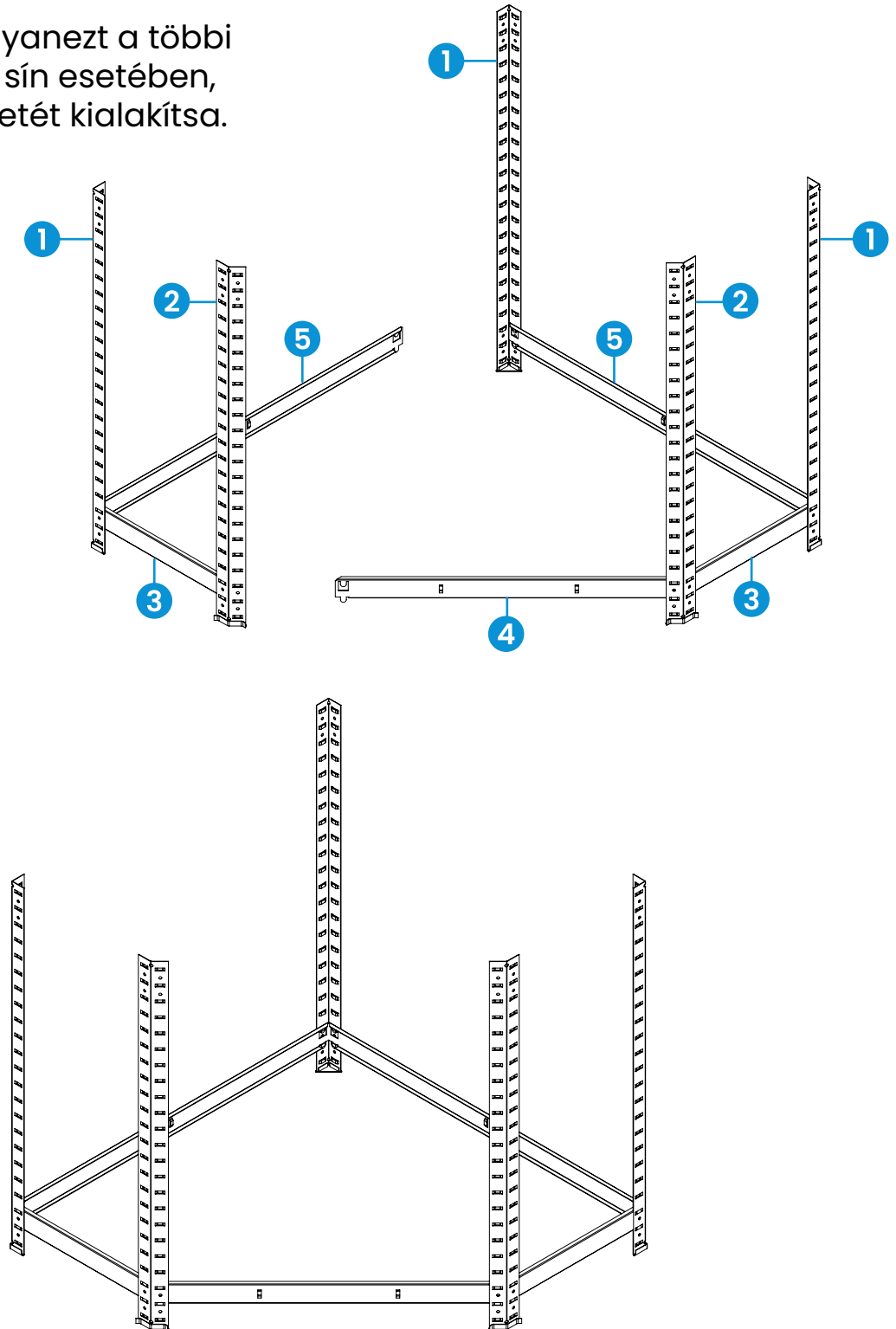

4. LÉPÉS

Most helyezze be a polctartókat az így kialakított kerületbe. Hajlítsa derékszögűre a támaszok végén lévő kampókat, és csatlakoztassa az egymással szemben lévő hosszú oldalsó síneket úgy, hogy a támaszt a hajlított kampókkal az oldalsó síneken lévő szemekbe illeszti. Ezután hajlítsa meg a horgokat egy csavarhúzóval, hogy megakadályozza a kicsúszásukat.

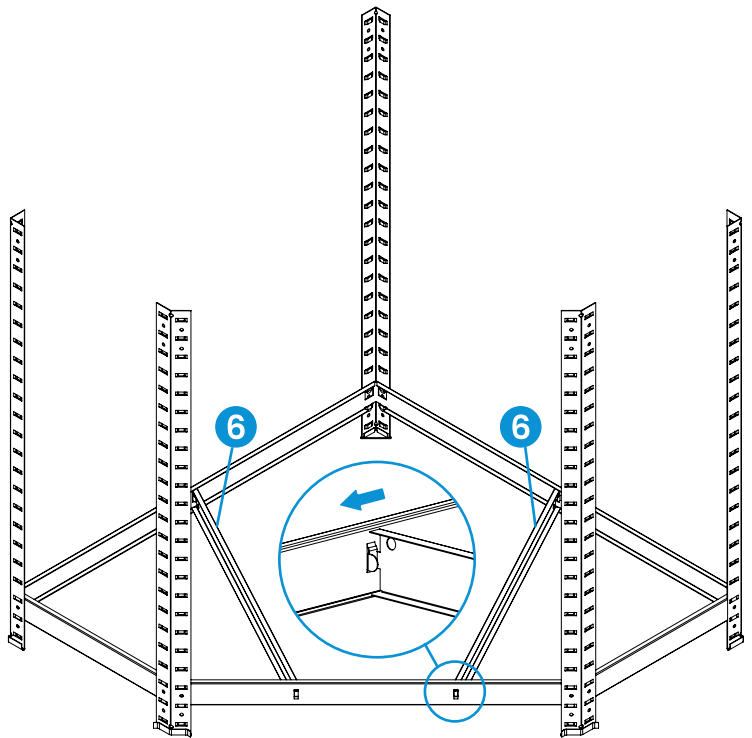

5. LÉPÉS

Amikor az alsó rész elkészült, csúsztassa a felső részt a csatlakozó oszlopok végeibe, csatlakoztassa hozzájuk a felső oszlopokat, és gumikalapáccsal egyesével kalapálja le őket.

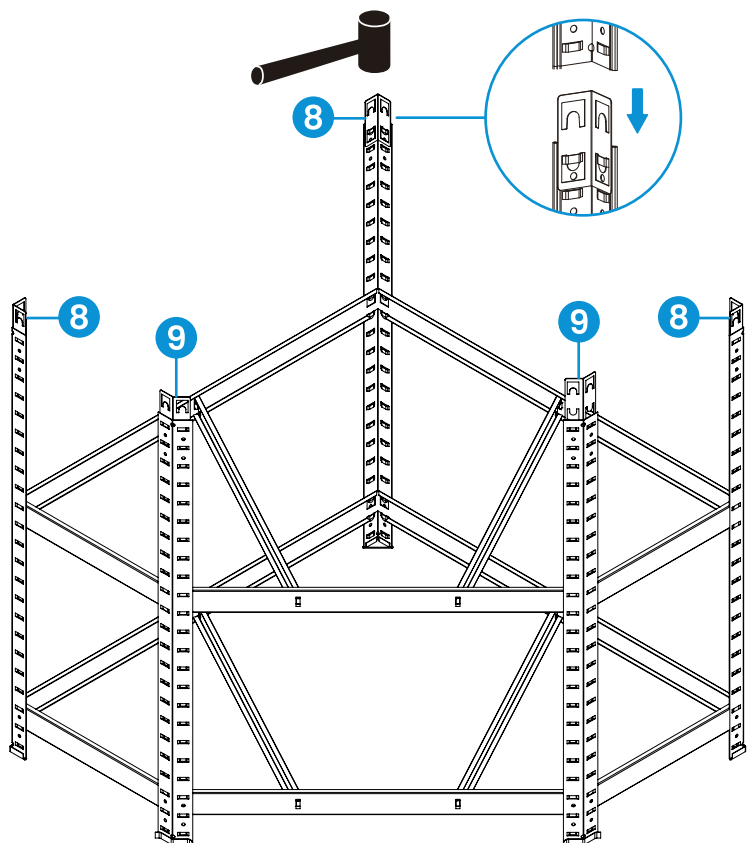

6. LÉPÉS

Most kösse össze a felső oszlopokat az oldalakkal, ahogyan az alsó részénél is tette.

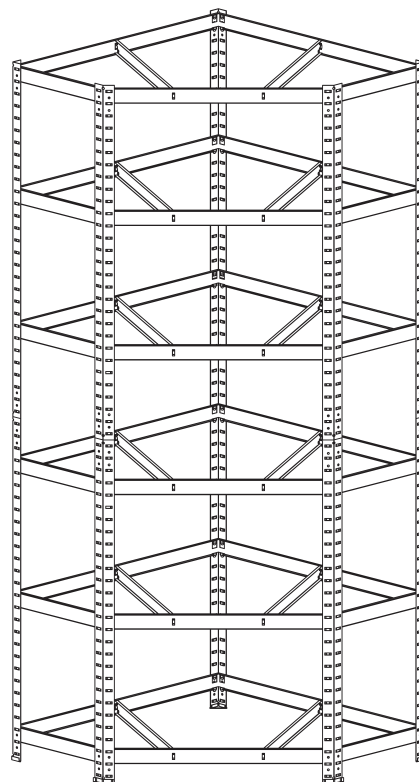

7. LÉPÉS

Végül helyezze a forgácslapból készült polcokat az oldalakra, és helyezze a végzáró sapkákat az oszlopok felső végeire. A biztonság kedvéért továbbra is javasoljuk, hogy a polcot csavarokkal és dübelekkel rögzítse a falhoz.

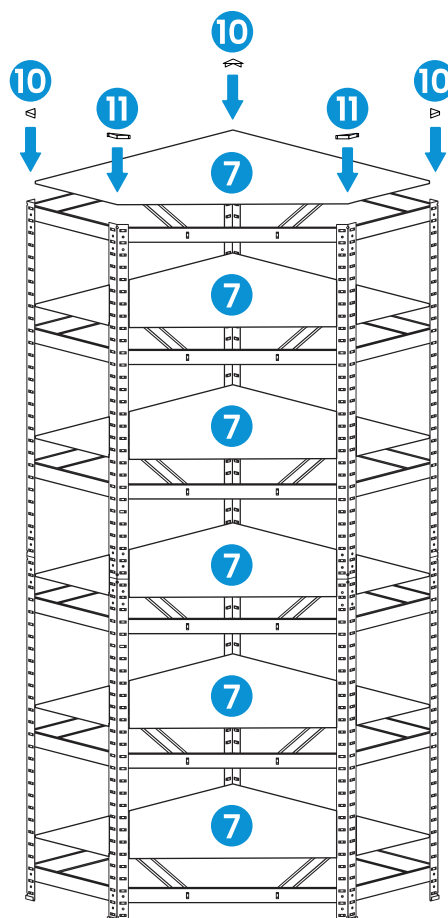

8. LÉPÉS

És már kész is van! Javasoljuk, hogy a polcot csavarozza a falhoz, több polc esetén pedig a maximális stabilitás érdekében csavarozza össze őket.

